

Belegung der analogen (a/b) Telefonstecker

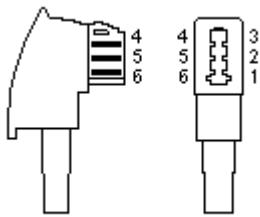

Für die normale Telefonie benötigen Sie nur die Adern a und b, daher auch der Begriff a/b-Anschluss oder a/b-Telefon für analoge Telefone. Die Adern werden auch als La und Lb bezeichnet

Deutschland:



TAE-F Stecker (Fernsprecher)

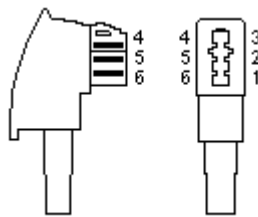

TAE-N Stecker (Nebengerät)

Belegung der Anschlusschnüren von Telefongeräten

Klemme	Bedeutung	Adernfarbe			
		am Stecker		an der Anschlussklemme ^{*)} , nach VDE 0815, bei Verwendung der 1. Doppelader	
		DIN 47100 (LiYY)	Amerik. Farbcode	bündelverseilt, z.B. J-YY, J-2Y(St)Y	lagenverseilt, z.B. J-Y(St)Y
1	La a-Ader (a/b-Schnittstelle)	weiß	rot	rot	rot
2	Lb b-Ader	braun	grün	rot mit 1 Ring (Abstand 17 mm)	schwarz (2×2) blau (ab 3×2)
3	W a-Ader für Zweitwecker (Tonrufzweitgerät), heute nicht mehr benutzt	grün			
4	E Erde für Amtsholung der Nebenstelle und DEV, heute nicht mehr benutzt	gelb			
5	b2 Durchgeschleifte b-Ader (gesteckter F-Stecker schaltet b2 ab)	grau	gelb		
6	a2 Durchgeschleifte a-Ader (gesteckter F-Stecker schaltet a2 ab)	rosa	schwarz		

Rostalgietelefon.de
 Die klassische Art zu telefonieren

Belegung der analogen (a/b) Telefonstecker



Österreich

Steckdosenpunkte	Steckerkontakte				Steckdosenpunkte
	Farbe	Position	Position	Farbe	
a 1	grau	10	1	weiß	a
F 2	blau	9	2	grün	E
F 2	rot	8	3	gelb	W2
leer	schwarz	7	4	violett	leer
b 1	rosa	6	5	braun	b

Nostalgietelefon.de
 Die klassische Art zu telefonieren

Benötigt werden hier die Anschlüsse 1 und 5 für a- und b-Leitung.

Belegung der analogen (a/b) Telefonstecker



Schweiz

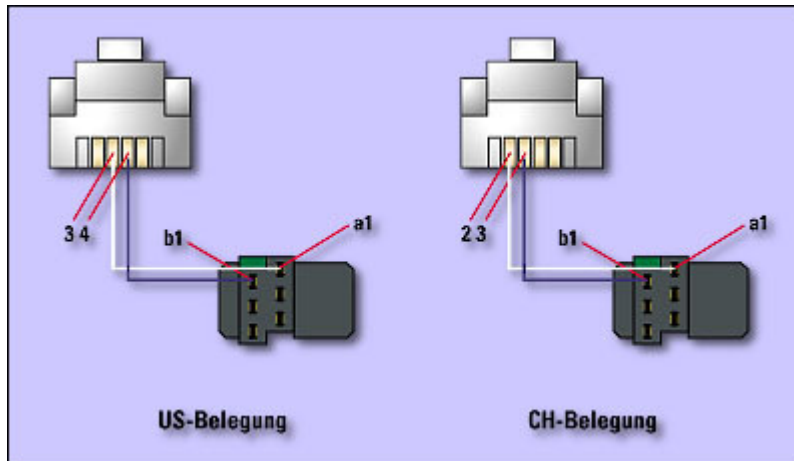

RJ 11 auf Reichel

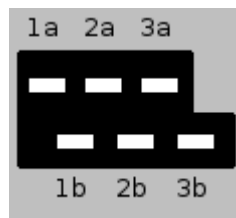

a = 1a
b = 1b

Nostalgietelefon.de
Die klassische Art zu telefonieren

Belegung der analogen (a/b) Telefonstecker



Western-Stecker / RJ-11

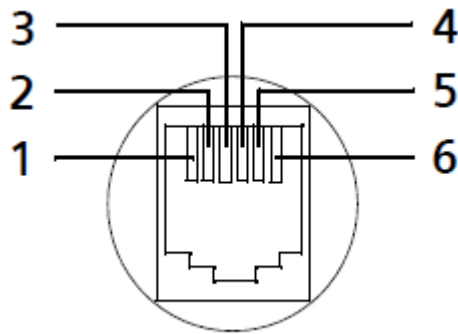

Ansicht von vorne

Deutschland: a=2, b=5
 US-Norm: a=3, b=4
 International: a=3, b=4
 Schweiz: a=2, b=3

Kabelfarben Installationskabel

Telekom
Installationskabel

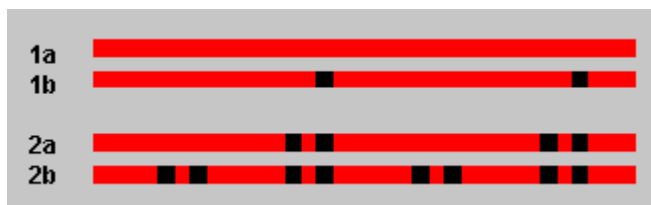

2-paariges
Installationskabel



mehrpaariges
Installationskabel

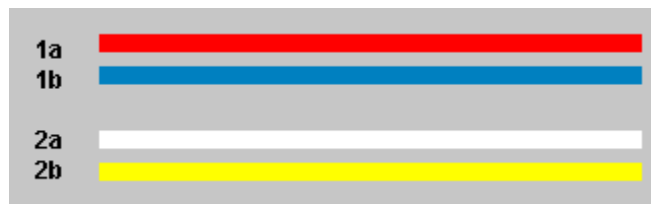

Nostalgietelefon.de
 Die klassische Art zu telefonieren